



HOLLAND INFRAROOD TECHNIEK B.V.
RADIANT HEATING SYSTEMS

Beschrijving TH26



1. De Thermostaat:

De TH26 thermostaat kan worden gebruikt in handmatige of Energy-Saving modus. De TH26 is geschikt voor elektrische verwarmingssystemen.

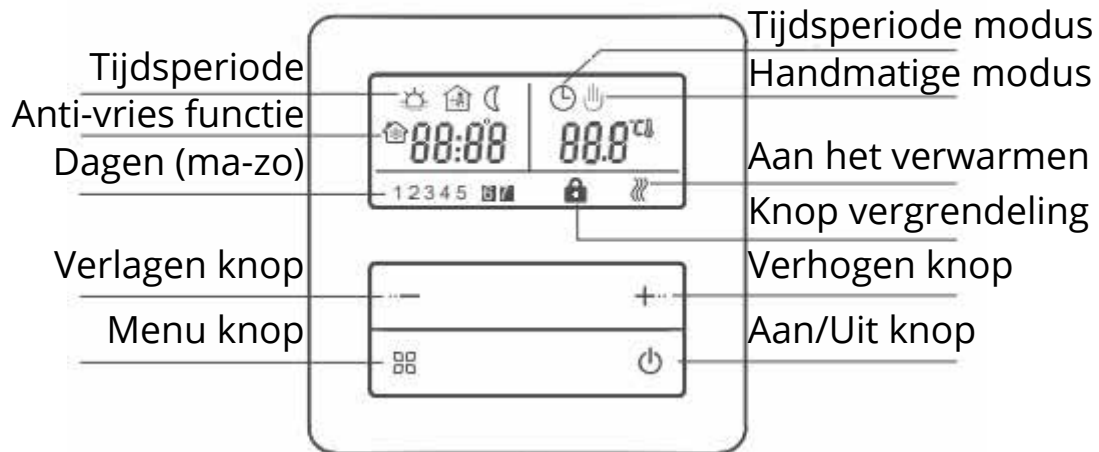

1. Schakel aan en uit. Druk op knop.
2. Temperatuur instellen. Druk op + of - knop.
3. Klok instellen. Houdt & + knop tegelijkertijd voor 5sec ingedrukt om klok instelling modus in te gaan. Druk op de + of - knop om instellingen aan te passen. en druk op de knop om te herzien.
4. Handmatig/tijdsperiode modus selectie. Druk op de knop om te wisselen tussen handmatige- en tijdsperiode modus.
5. Knop vergrendeling. Houdt de + en - knop tegelijkertijd voor 5sec ingedrukt om de knoppen te vergrendelen of te ontgrendelen



Technische gegevens:



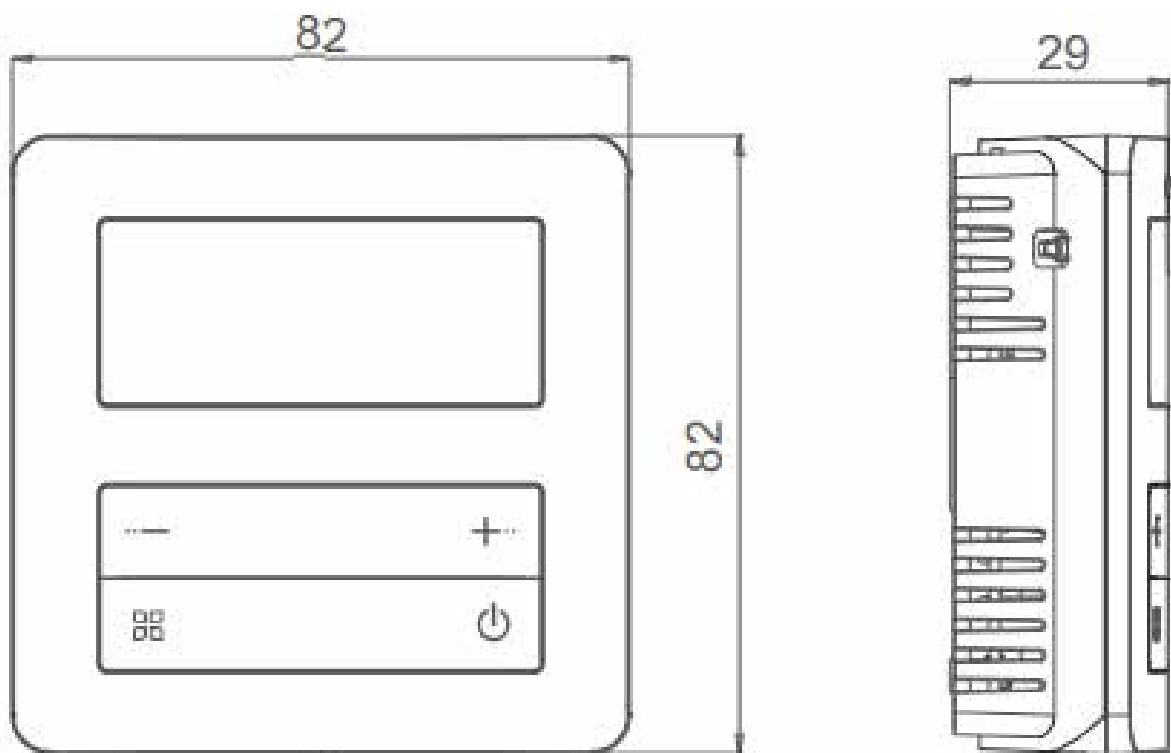





Spanning:	230V
Eigen verbruik:	<1W
Temperatuur instelling:	+5°C t/m +90°C
Begrenzingtemperatuur:	16°C t/m 60°C
Temperatuur schakel stappen:	Standaard +/- 1°C (aanpasbaar van 0,5°C tot 10°C)
Omgevingstemperatuur:	0°C t/m +50°C
IP Waarde:	20
Capaciteit:	16A
Verbindingskabel:	RVV0.5
Behuizing:	Brandvertragend PC

Afmetingen thermostaat in mm



2. Geavanceerde instellingen:

Deze instellingen zijn voor professioneel technisch personeel. Meestal worden deze instellingen ingesteld tijdens de eerste installatie. Houdt de knoppen +, - en  tegelijkertijd ingedrukt terwijl de thermostaat uitstaat. Schakel de thermostaat aan om het geavanceerde instellingen menu in te gaan. Druk op de  knop om van menu te wisselen. Druk op de  knop om de huidige modus uit te gaan.

No.	Symbool	Functie	Pas aan met + of - knop
1		Temperatuur kalibratie	Temperatuur aanpassen
2		Senor modus	IN: ingbouwdesensor OUT: Vloersensor ALL: geregeld door ingbouwdesensor en gelimiteerd door vloersensor (Standaard)
3		Vloer limiet temperatuur instelling	16~60°C. Standaard 45°C
4		Temperatuur treden instelling	0,5~10°C. Standaard 1,0°C
5		Anti-vries functie	Standaard: OFF (Uit) Bij aanzetten kan dit van 5~10°C worden aangepast
6		Stel maximaal temperatuur limiet in	16~90°C. Standaard 35°C
7		Rustdag instelling en wekelijksuitschakel programma	5 (rust op Za & Zo, Standaard) 6 (rust op Zo) 7 (geen rustdag) OFF: (wekelijksuitschakelprogramma)
8		Thermostaat status bij inschakelen	ON: Thermostaat staat "Uit" OFF: Thermostaat gaat verder in dezelfde modus als voor hij uitging
9		Naar Fabrieksinstellingen herstellen	Houdt + knop ingedrukt tot --- wordt weergegeven

3. Operatie modus:



Handmatige modus. Temperatuur werkt volgens de handmatig ingestelde temperatuur. Niet geregeld door een programma.











Periode modus. Wekelijkse temperatuur. U kunt vier tijdsperiodes en overeenkomende temperatuur instellen per dag voor automatische regeling.



Tijdelijke modus: Thermostaat is tijdelijk veranderd van periode modus naar handmatige modus. De thermostaat zal automatisch weer terugschakelen naar periode modus zodra de volgende ingestelde tijd begint.

Periode programmeren:

Houdt de  knop voor tenminste 5sec ingedrukt om de periode programmeer modus in te gaan.

Optie	Tijdsperiode	Symbol	Standaard tijd	Standaard temperatuur	
 	Werkdagen	1		06:00	20°C
		2		08:00	15°C
		3		17:00	22°C
		4		22:00	15°C
	Rustdagen	1		08:00	22°C
		2		23:00	15°C

Defecte Sensor:

Als er ERO in het scherm staat betekent dit dat de sensor defect is of een storing heeft.

4. Installatie:

1. Verwijder de schroef aan de onderkant van de thermostaat met een schroevendraaier

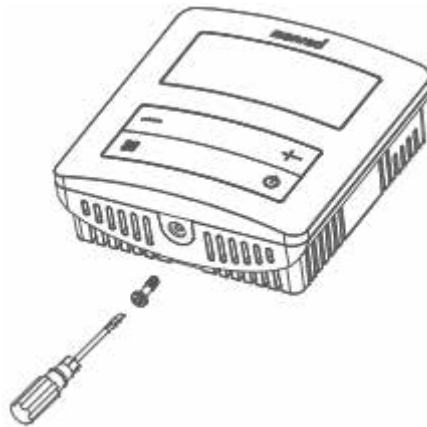

2. Open het paneel aan der voorkant zoals hieronder in de afbeelding wordt aangegeven:

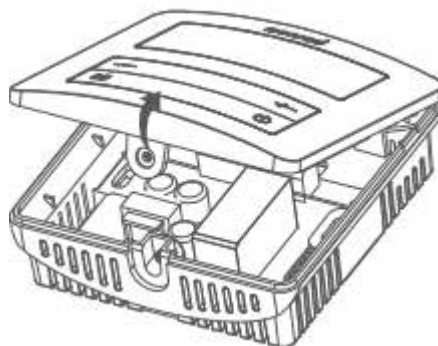

3. Verbindt de draden volgens het schakelschema en monteert de thermostaat aan de muur met de schroeven

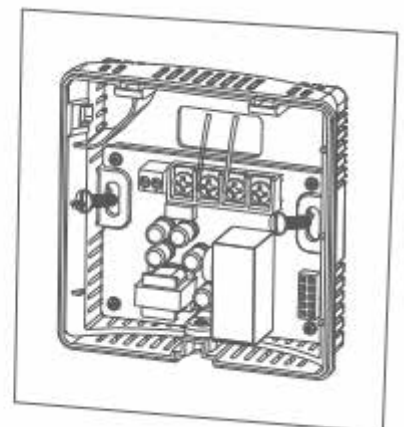
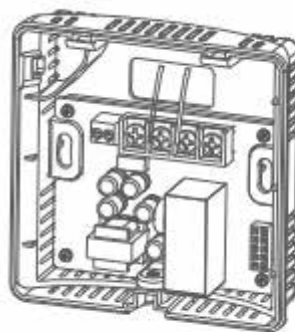
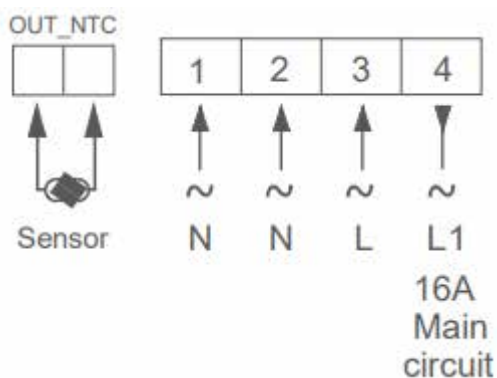

4. Sluit het paneel en bevestig deze met de schroef om installatie te voltooien

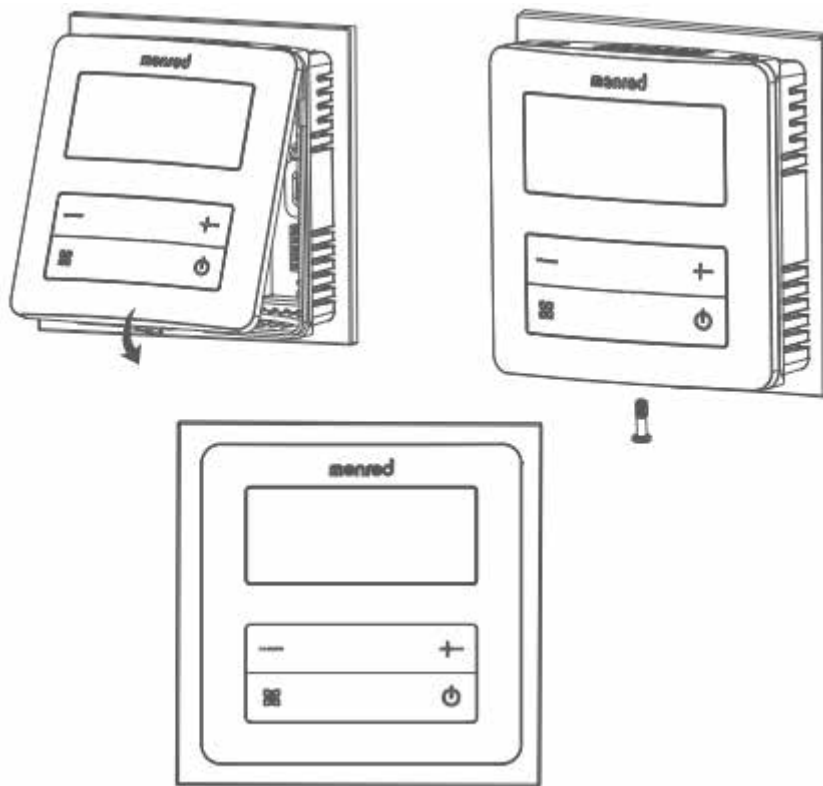

LET OP:

Deze thermostaat kan alleen op vol vermogen worden gebruikt bij hoogtes lager dan 2500m. Wanneer de thermostaat is gemonteerd tussen een hoogte van 2500, en 4200m mag de lading niet hoger dan 80% van het nominaal vermogen van de thermostaat zijn.

Installatie notities:

- De stroom moet uit zijn tijdens de installatie.
- Verbindt de draden correct volgens het schema.
- Installatie op 1,40m hoog is wenselijk, of op de hoogte van andere knoppen.
- Installeer de thermostaat niet op een niet geventileerde plek, bijvoorbeeld achter een deur of in een hoek
- Installeer de thermostaat niet op een plek waar er een sterke luchtstroom aanwezig is.
- Installeer de thermostaat niet op een plek waar warmte of koude bronnen aanwezig zijn.



HOLLAND INFRAROOD TECHNIEK B.V.

RADIANT HEATING SYSTEMS

Zaadmarkt 7

1681PD

Zwaagdijk-Oost

Noord-Holland

0228-512233

info@hollandinfraroodtechniek.nl

<https://hollandinfraroodtechniek.nl/>